

# FICHA TÉCNICA

# Rotoplast

**CÓDIGO**  
ECCH028

**PARTIDA ARANCELARIA**  
8421219000

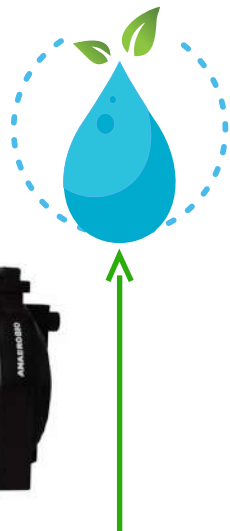

<b>Código</b>	DYD-FR07
<b>Versión</b>	1
<b>Fecha actualización</b>	23/09/2014

<b>Nombre del producto:</b>	<b>Colores disponibles</b>
SISTEMA SÉPTICO INTEGRADO 1.650 LTS	Negro ●

Línea  Agua  Agro  Aseo  Vial  Otra

## DESCRIPCIÓN DEL PRODUCTO

- Sistemas para tratamiento de aguas residuales diseñados para uso residencial, industrial e institucional.
- Los sistemas sépticos integrados son tanques cilíndricos horizontales con refuerzos internos, fabricados con polietileno lineal de alta resistencia al impacto, cuentan con divisiones internas que conforman un tanque séptico de dos cámaras y un filtro anaerobio de flujo ascendente (FAFA).

## INFORMACIÓN BÁSICA

Capacidad volumétrica (LTS)	Capacidad de carga (Kg)	Dimensiones (Cm)	Materiales	Proceso de fabricación
1.650	N/A	230 X 100 X 107	Polietileno lineal	Rotomoldeo



## CERTIFICACIÓN Y GARANTÍA

Rotoplast certifica que este producto es fabricado con los más altos estándares de Calidad y es elaborado dando cumplimiento a todas las disposiciones de tipo legal que apliquen, acorde a los lineamientos del sistema de gestión de Calidad de ROTOPLAST, bajo la norma ISO 9001:2015 y que cuenta con **(10) años** de garantía siempre que el producto sea utilizado en las condiciones de uso recomendadas por el fabricante ROTOPLAST.

**\*NOTA:** Las reparaciones por servicio, tienen 6 meses de garantía

# LISTA DE ACCESORIOS

Pieza	Cantidad
Modulo cilíndrico horizontal de 1.650 LT negro	1
Tuerca 5/16	4
Tornillo 5/16" x LONG. 3 1/2	4
Tapa septilisto	2

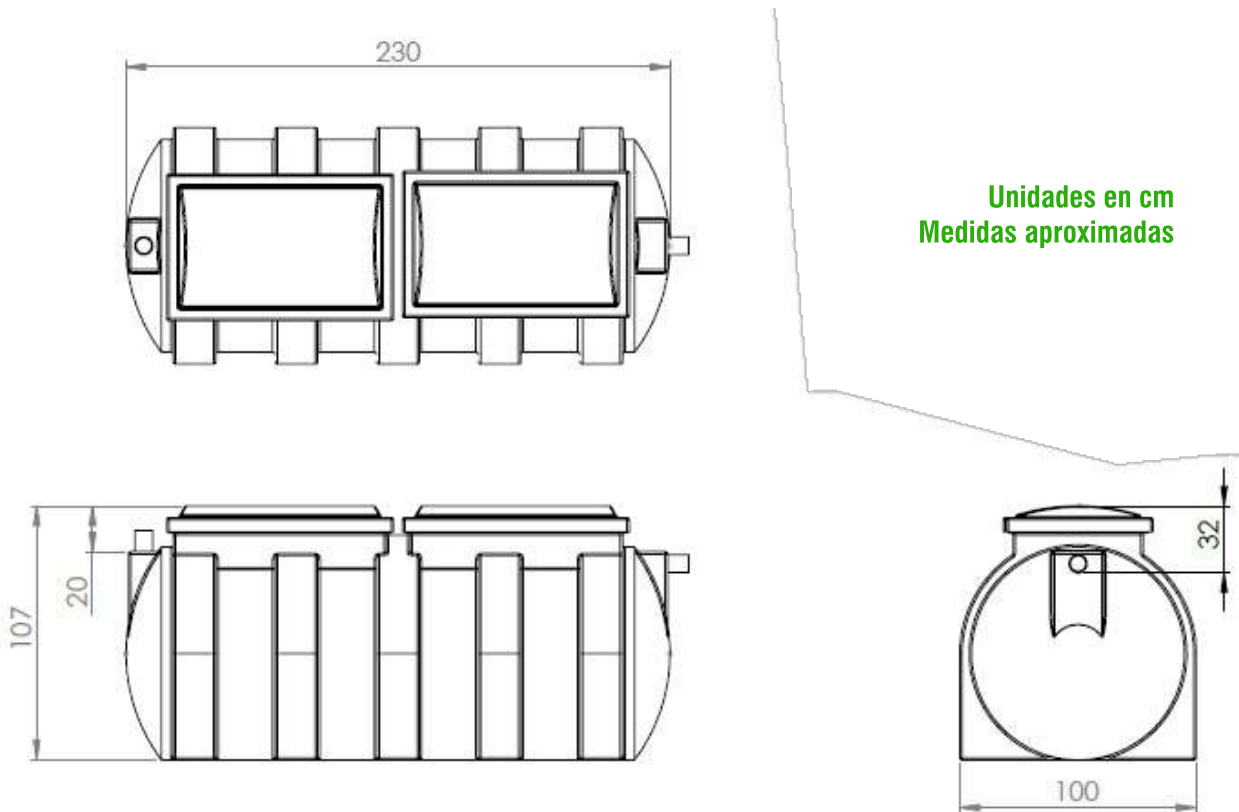

**Rotoplast**

Planta Industrial

Parque Industrial La Brizuela Km. 22 Autopista Medellín - Bogotá / Guarne - Colombia  
PBX: (604) 448 1101 / Línea gratuita de atención al cliente: 018000420100

[www.rotoplast.com.co](http://www.rotoplast.com.co)



# FICHA TÉCNICA

# Rotoplast

**CÓDIGO**  
ECCH014

**PARTIDA ARANCELARIA**  
8421219000

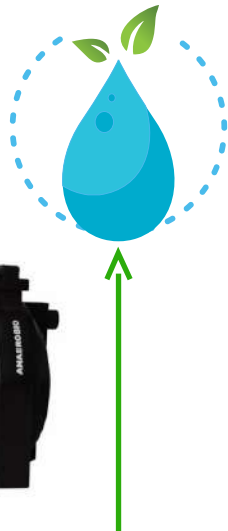

<b>Código</b>	DYD-FR07
<b>Versión</b>	1
<b>Fecha actualización</b>	23/09/2014

<b>Nombre del producto:</b>	<b>Colores disponibles</b>
SISTEMA SÉPTICO INTEGRADO 2.000 LTS	Negro ●

Línea  Agua  Agro  Aseo  Vial  Otra

## DESCRIPCIÓN DEL PRODUCTO

- Sistemas para tratamiento de aguas residuales diseñados para uso residencial, industrial e institucional.
- Los sistemas sépticos integrados son tanques cilíndricos horizontales con refuerzos internos, fabricados con polietileno lineal de alta resistencia al impacto, cuentan con divisiones internas que conforman un tanque séptico de dos cámaras y un filtro anaerobio de flujo ascendente (FAFA).

## INFORMACIÓN BÁSICA

Capacidad volumétrica (LTS)	Capacidad de carga (Kg)	Dimensiones (Cm)	Materiales	Proceso de fabricación
2.000	N/A	230 X 114 X 123	Polietileno lineal	Rotomoldeo



## CERTIFICACIÓN Y GARANTÍA

Rotoplast certifica que este producto es fabricado con los más altos estándares de Calidad y es elaborado dando cumplimiento a todas las disposiciones de tipo legal que apliquen, acorde a los lineamientos del sistema de gestión de Calidad de ROTOPLAST, bajo la norma ISO 9001:2015 y que cuenta con **(10) años** de garantía siempre que el producto sea utilizado en las condiciones de uso recomendadas por el fabricante ROTOPLAST.

**\*NOTA:** Las reparaciones por servicio, tienen 6 meses de garantía

# LISTA DE ACCESORIOS

Pieza	Cantidad
Modulo cilíndrico horizontal de 2.000 L negro	1
Material filtrante	180
Tornillo 5/16" LONG. 3 1/2"	4
Tuerca 5/16	4
Tapa septilisto	2
Trampa de grasas 105 L	1
Tapa Rotoplast 105 L	1
Tee sanitario de 2"	2
Niple sanitario de 2" x 20 cm	2

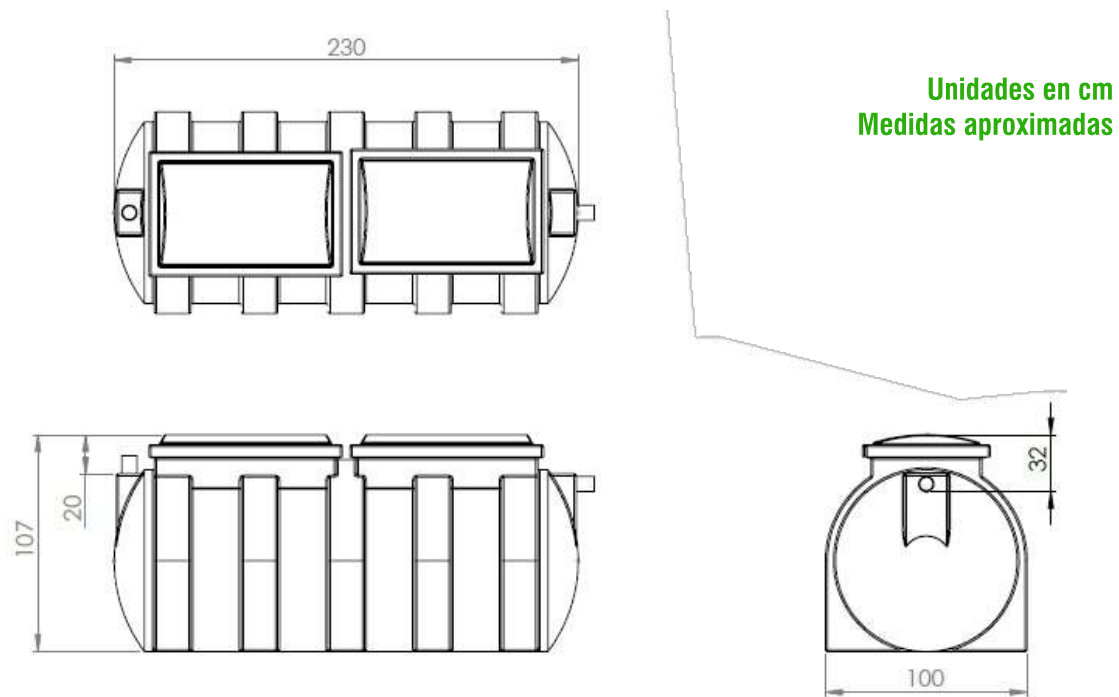

## Rotoplast

Planta Industrial

Parque Industrial La Brizuela Km. 22 Autopista Medellín - Bogotá / Guarne - Colombia  
PBX: (604) 448 1101 / Línea gratuita de atención al cliente: 018000420100

[www.rotoplast.com.co](http://www.rotoplast.com.co)





**CÓDIGO**  
ECCL131



<b>Código</b>	DYD-FR07
<b>Versión</b>	1
<b>Fecha actualización</b>	23/09/2014

<b>Nombre del producto:</b>	<b>Colores disponibles</b>
SISTEMA SÉPTICO INTEGRADO DE 5,000 LTS	Negro ●

Línea  Agua  Agro  Aseo  Vial  Otra

## DESCRIPCIÓN DEL PRODUCTO

Sistemas para tratamiento de aguas residuales diseñados para uso residencial, industrial e institucional. Los sistemas sépticos integrados son tanques cilíndricos horizontales con refuerzos internos, fabricados con polietileno lineal de alta resistencia al impacto, cuentan con divisiones internas que conforman un tanque séptico de dos cámaras y un filtro anaerobio de flujo ascendente (FAFA).

## INFORMACIÓN BÁSICA

Capacidad volumétrica (LTS)	Capacidad de carga (Kg)	Dimensiones (Cm)	Materiales	Proceso de fabricación
5,000	N/A	242 x 173 x 183	Polietileno Lineal	Rotomoldeo



## CERTIFICACIÓN Y GARANTÍA

Rotoplast certifica que este producto es fabricado con los más altos estándares de Calidad y es elaborado dando cumplimiento a todas las disposiciones de tipo legal que apliquen, acorde a los lineamientos del sistema de gestión de Calidad de ROTOPLAST, bajo la norma ISO 9001:2015 y que cuenta con **(10) años** de garantía siempre que el producto sea utilizado en las condiciones de uso recomendadas por el fabricante ROTOPLAST.

**\*NOTA:** Las reparaciones por servicio, tienen 6 meses de garantía

# LISTA DE ACCESORIOS

Pieza	Cantidad
Modulo 2500 Lts	2
Tuerca plástica 5/16	8
Tornillo plástico 5/16" X Long. 3 1/2 "	8
Tapa módulo de 2500 Lts	2

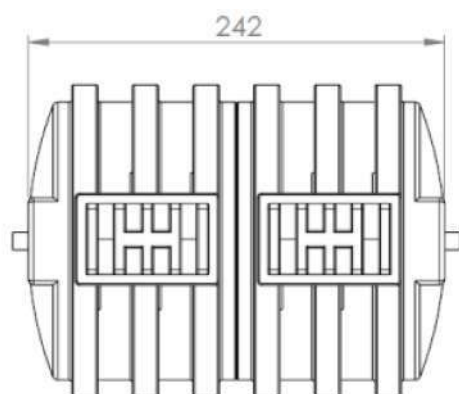

Unidades en cm  
Medidas aproximadas

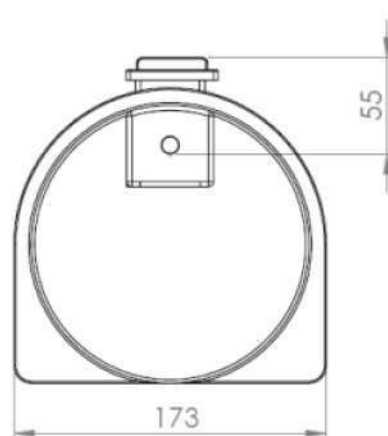
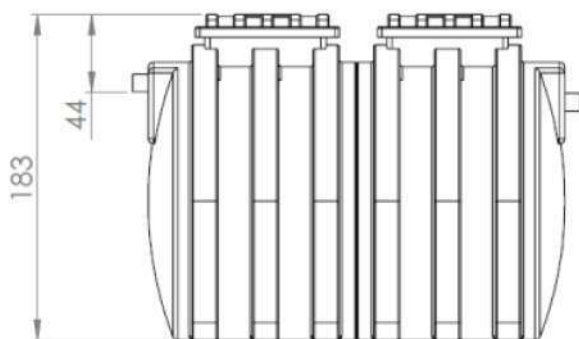

**Rotoplast**

**Sede Administrativa y Comercial**

Cra 42 N. 53-175 Autopista Sur / Itagüí - Colombia

**Planta Industrial**

Parque Industrial La Brizuela Km. 22 Autopista Medellín - Bogotá / Guarne - Colombia

PBX: (604) 448 1101 / Línea gratuita de atención al cliente: 018000420100

[www.rotoplast.com.co](http://www.rotoplast.com.co)



**CÓDIGO**  
ECCL126

**PARTIDA ARANCELARIA**  
8421219000



<b>Código</b>	DYD-FR07
<b>Versión</b>	1
<b>Fecha actualización</b>	23/09/2014

<b>Nombre del producto:</b>	<b>Colores disponibles</b>
SISTEMA SÉPTICO INTEGRADO DE 7500 LTS	Negro ●

Línea  Agua  Agro  Aseo  Vial  Otra

## DESCRIPCIÓN DEL PRODUCTO

Sistemas para tratamiento de aguas residuales diseñados para uso residencial, industrial e institucional. Los sistemas sépticos integrados son tanques cilíndricos horizontales con refuerzos internos, fabricados con polietileno lineal de alta resistencia al impacto, cuentan con divisiones internas que conforman un tanque séptico de dos cámaras y un filtro anaerobio de flujo ascendente (FAFA).

## INFORMACIÓN BÁSICA

Capacidad volumétrica (LTS)	Capacidad de carga (Kg)	Dimensiones (Cm)	Materiales	Proceso de fabricación
7500	N/A	342 x 173 x 183	Polietileno Lineal	Rotomoldeo



## CERTIFICACIÓN Y GARANTÍA

Rotoplast certifica que este producto es fabricado con los más altos estándares de Calidad y es elaborado dando cumplimiento a todas las disposiciones de tipo legal que apliquen, acorde a los lineamientos del sistema de gestión de Calidad de ROTOPLAST, bajo la norma ISO 9001:2015 y que cuenta con **(10) años** de garantía siempre que el producto sea utilizado en las condiciones de uso recomendadas por el fabricante ROTOPLAST.

**\*NOTA:** Las reparaciones por servicio, tienen 6 meses de garantía

# LISTA DE ACCESORIOS

Pieza	Cantidad
Modulo exterior 2500 Lts	2
Modulo interior 2500 Lts	1
Tuerca plástica 5/16	12
Tornillo plástico 5/16" X Long. 3 1/2 "	12
Tapa modulo de 2500 Lts	3

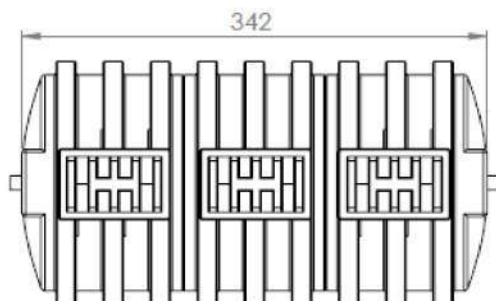

Unidades en cm  
Medidas aproximadas

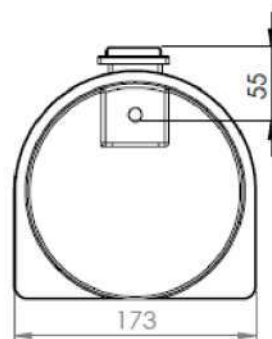
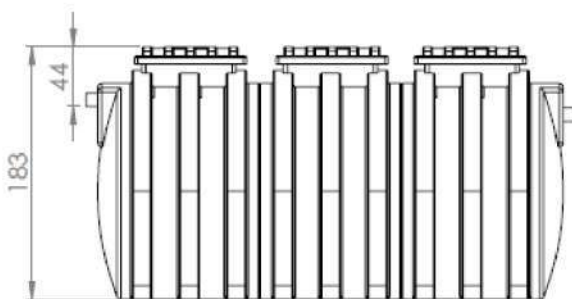

**Rotoplast**

**Sede Administrativa y Comercial**

Cra 42 N. 53-175 Autopista Sur / Itagüí - Colombia

**Planta Industrial**

Parque Industrial La Brizuela Km. 22 Autopista Medellín - Bogotá / Guarne - Colombia

PBX: (604) 448 1101 / Línea gratuita de atención al cliente: 018000420100

[www.rotoplast.com.co](http://www.rotoplast.com.co)



# FICHA TÉCNICA

**Rotoplast**

**CÓDIGO**  
ECCL130

**PARTIDA ARANCELARIA**  
8421219000



<b>Código</b>	DYD-FR07
<b>Versión</b>	1
<b>Fecha actualización</b>	23/09/2014

<b>Nombre del producto:</b>	<b>Colores disponibles</b>
-----------------------------	----------------------------

SISTEMA SÉPTICO INTEGRADO DE 10,000 LTS

Negro ●

Línea  Agua  Agro  Aseo  Vial  Otra

## DESCRIPCIÓN DEL PRODUCTO

Sistemas para tratamiento de aguas residuales diseñados para uso residencial, industrial e institucional. Los sistemas sépticos integrados son tanques cilíndricos horizontales con refuerzos internos, fabricados con polietileno lineal de alta resistencia al impacto, cuentan con divisiones internas que conforman el tanque séptico y el filtro anaerobio de flujo ascendente (FAFA).

## INFORMACIÓN BÁSICA

Capacidad volumétrica (LTS)	Capacidad de carga (Kg)	Dimensiones (Cm)	Materiales	Proceso de fabricación
10,000	N/A	442 x 173 x 183	Polietileno Lineal	Rotomoldeo



## CERTIFICACIÓN Y GARANTÍA

Rotoplast certifica que este producto es fabricado con los más altos estándares de Calidad y es elaborado dando cumplimiento a todas las disposiciones de tipo legal que apliquen, acorde a los lineamientos del sistema de gestión de Calidad de ROTOPLAST, bajo la norma ISO 9001:2015 y que cuenta con **(10) años** de garantía siempre que el producto sea utilizado en las condiciones de uso recomendadas por el fabricante ROTOPLAST.

**\*NOTA:** Las reparaciones por servicio, tienen 6 meses de garantía

# LISTA DE ACCESORIOS

Pieza	Cantidad
Modulo exterior 2500 Lts	2
Modulo interior 2500 Lts	2
Tuerca plástica 5/16	16
Tornillo plástico 5/16" X Long. 3 1/2 "	16
Tapa modulo de 2500 Lts	4

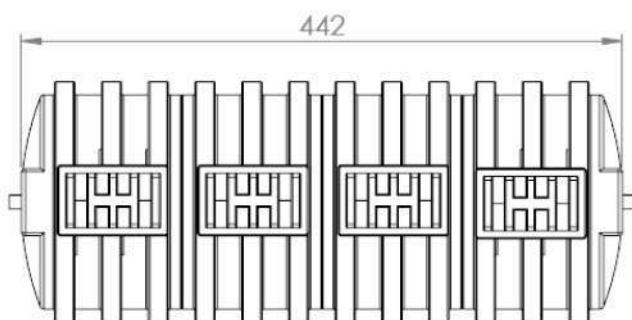

Unidades en cm  
Medidas aproximadas

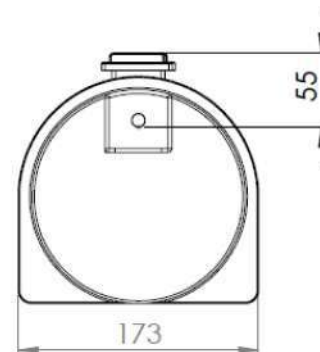
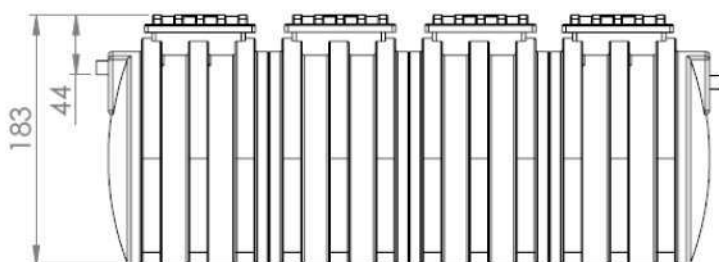

**Rotoplast**

**Sede Administrativa y Comercial**

Cra 42 N. 53-175 Autopista Sur / Itagüí - Colombia

**Planta Industrial**

Parque Industrial La Brizuela Km. 22 Autopista Medellín - Bogotá / Guarne - Colombia

PBX: (604) 448 1101 / Línea gratuita de atención al cliente: 018000420100

[www.rotoplast.com.co](http://www.rotoplast.com.co)



**CÓDIGO**  
ECCL132

**PARTIDA ARANCELARIA**  
8421219000



<b>Código</b>	DYD-FR07
<b>Versión</b>	1
<b>Fecha actualización</b>	23/09/2014

<b>Nombre del producto:</b>	<b>Colores disponibles</b>
SISTEMA SÉPTICO INTEGRADO DE 12,500 LTS	Negro ●

Línea  Agua  Agro  Aseo  Vial  Otra

## DESCRIPCIÓN DEL PRODUCTO

Sistemas para tratamiento de aguas residuales diseñados para uso residencial, industrial e institucional. Los sistemas sépticos integrados son tanques cilíndricos horizontales con refuerzos internos, fabricados con polietileno lineal de alta resistencia al impacto, cuentan con divisiones internas que conforman un tanque séptico de dos cámaras y un filtro anaerobio de flujo ascendente (FAFA).

## INFORMACIÓN BÁSICA

Capacidad volumétrica (LTS)	Capacidad de carga (Kg)	Dimensiones (Cm)	Materiales	Proceso de fabricación
12,500	N/A	542 x 173 x 183	Polietileno Lineal	Rotomoldeo



## CERTIFICACIÓN Y GARANTÍA

Rotoplast certifica que este producto es fabricado con los más altos estándares de Calidad y es elaborado dando cumplimiento a todas las disposiciones de tipo legal que apliquen, acorde a los lineamientos del sistema de gestión de Calidad de ROTOPLAST, bajo la norma ISO 9001:2015 y que cuenta con **(10) años** de garantía siempre que el producto sea utilizado en las condiciones de uso recomendadas por el fabricante ROTOPLAST.

**\*NOTA:** Las reparaciones por servicio, tienen 6 meses de garantía

# LISTA DE ACCESORIOS

Pieza	Cantidad
Modulo exterior 2500 Lts	2
Modulo interior 2500 Lts	3
Tuerca plástica 5/16	20
Tornillo plástico 5/16" X Long. 3 1/2 "	20
Tapa modulo de 2500 Lts	5

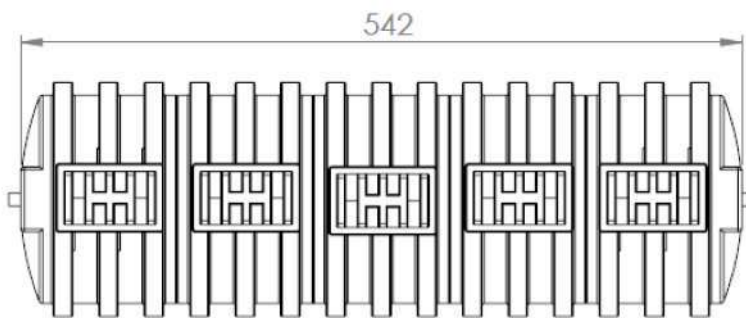

Unidades en cm  
Medidas aproximadas

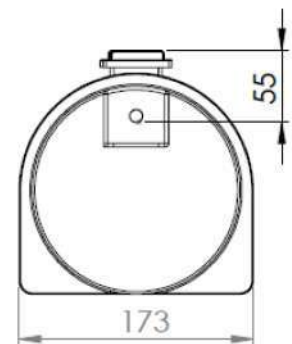
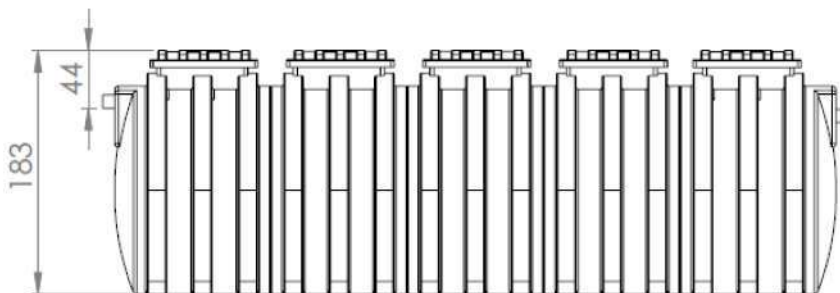

**Rotoplast**

**Sede Administrativa y Comercial**

Cra 42 N. 53-175 Autopista Sur / Itagüí - Colombia

**Planta Industrial**

Parque Industrial La Brizuela Km. 22 Autopista Medellín - Bogotá / Guarne - Colombia

PBX: (604) 448 1101 / Línea gratuita de atención al cliente: 018000420100

[www.rotoplast.com.co](http://www.rotoplast.com.co)





**CÓDIGO**  
ECCL133

**PARTIDA ARANCELARIA**  
8421219000



<b>Código</b>	DYD-FR07
<b>Versión</b>	1
<b>Fecha actualización</b>	23/09/2014

<b>Nombre del producto:</b>	<b>Colores disponibles</b>
-----------------------------	----------------------------

SISTEMA SÉPTICO INTEGRADO DE 15,000 LTS

Negro ●

Línea  Agua  Agro  Aseo  Vial  Otra

## DESCRIPCIÓN DEL PRODUCTO

Sistemas para tratamiento de aguas residuales diseñados para uso residencial, industrial e institucional. Los sistemas sépticos integrados son tanques cilíndricos horizontales con refuerzos internos, fabricados con polietileno lineal de alta resistencia al impacto, cuentan con divisiones internas que conforman el tanque séptico y el filtro anaerobio de flujo ascendente (FAFA).

## INFORMACIÓN BÁSICA

Capacidad volumétrica (LTS)	Capacidad de carga (Kg)	Dimensiones (Cm)	Materiales	Proceso de fabricación
15,000	15,000	642 x 173 x 183	Polietileno Lineal	Rotomoldeo



## CERTIFICACIÓN Y GARANTÍA

Rotoplast certifica que este producto es fabricado con los más altos estándares de Calidad y es elaborado dando cumplimiento a todas las disposiciones de tipo legal que apliquen, acorde a los lineamientos del sistema de gestión de Calidad de ROTOPLAST, bajo la norma ISO 9001:2015 y que cuenta con **(10) años** de garantía siempre que el producto sea utilizado en las condiciones de uso recomendadas por el fabricante ROTOPLAST.

**\*NOTA:** Las reparaciones por servicio, tienen 6 meses de garantía

# LISTA DE ACCESORIOS

Pieza	Cantidad
Modulo exterior 2500 Lts	2
Modulo interior 2500 Lts	4
Tuerca plástica 5/16	24
Tornillo plástico 5/16" X Long. 3 1/2 "	24
Tapa modulo de 2500 Lts	6

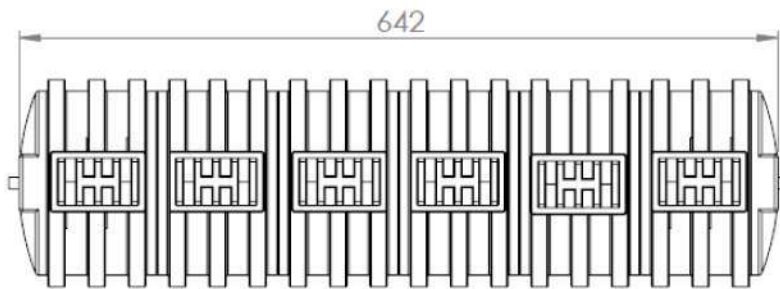

Unidades en cm  
Medidas aproximadas

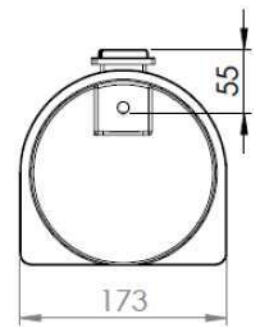
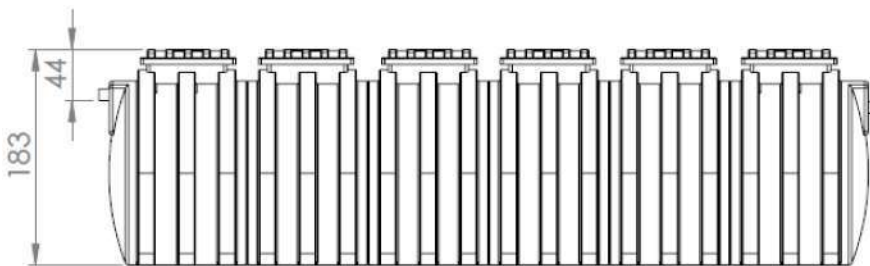

**Rotoplast**

**Sede Administrativa y Comercial**

Cra 42 N. 53-175 Autopista Sur / Itagüí - Colombia

**Planta Industrial**

Parque Industrial La Brizuela Km. 22 Autopista Medellín - Bogotá / Guarne - Colombia

PBX: (604) 448 1101 / Línea gratuita de atención al cliente: 018000420100

[www.rotoplast.com.co](http://www.rotoplast.com.co)



# FICHA TÉCNICA

# Rotoplast

**CÓDIGO**  
ECCH024

**PARTIDA ARANCELARIA**  
8421219000



<b>Código</b>	DYD-FR07
<b>Versión</b>	1
<b>Fecha actualización</b>	23/09/2014

<b>Nombre del producto:</b>	<b>Colores disponibles</b>
-----------------------------	----------------------------

SISTEMA SÉPTICO INTEGRADO DE 15,000 L (M 5.000)

Negro ●

Línea  Agua  Agro  Aseo  Vial  Otra

## DESCRIPCIÓN DEL PRODUCTO

Sistemas para tratamiento de aguas residuales diseñados para uso residencial e institucional. Los sistemas sépticos integrados son tanques cilíndricos horizontales con refuerzos internos, fabricados con polietileno lineal de alta resistencia al impacto, cuentan con divisiones internas que conforman el tanque séptico y el filtro anaerobio de flujo ascendente (FAFA).

## INFORMACIÓN BÁSICA

Capacidad volumétrica (LTS)	Capacidad de carga (Kg)	Dimensiones (Cm)	Materiales	Proceso de fabricación
15,000	N/A	390 x 246 x 230	Polietileno Lineal	Rotomoldeo



## CERTIFICACIÓN Y GARANTÍA

Rotoplast certifica que este producto es fabricado con los más altos estándares de Calidad y es elaborado dando cumplimiento a todas las disposiciones de tipo legal que apliquen, acorde a los lineamientos del sistema de gestión de Calidad de ROTOPLAST, bajo la norma ISO 9001:2015 y que cuenta con **(10) años** de garantía siempre que el producto sea utilizado en las condiciones de uso recomendadas por el fabricante ROTOPLAST.

**\*NOTA:** Las reparaciones por servicio, tienen 6 meses de garantía

# LISTA DE ACCESORIOS

Pieza	Cantidad
Modulo exterior 5000 Lts	2
Modulo interior 5000 Lts	1
Tuerca plástica 5/16	12
Tornillo plástico 5/16" X Long. 3 1/2 "	12
Tapa modulo de 2500 Lts	3

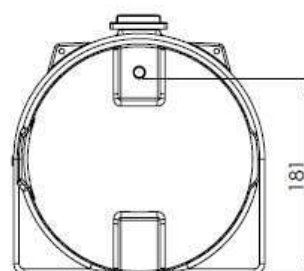
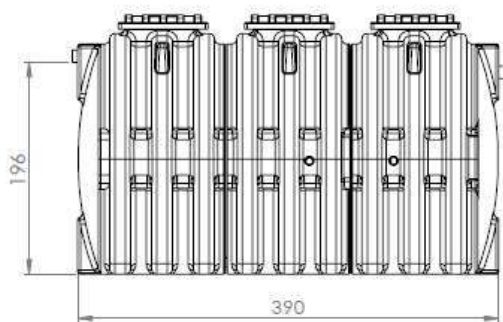
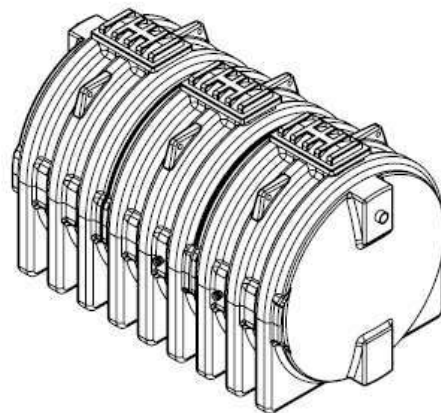
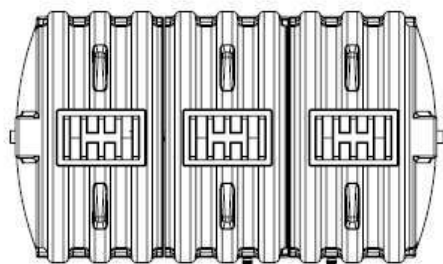

Unidades en cm - Medidas aproximadas

## Rotoplast

Sede Administrativa y Comercial

Cra 42 N. 53-175 Autopista Sur / Itagüí - Colombia

Planta Industrial

Parque Industrial La Brizuela Km. 22 Autopista Medellín - Bogotá / Guarne - Colombia

PBX: (604) 448 1101 / Línea gratuita de atención al cliente: 018000420100

[www.rotoplast.com.co](http://www.rotoplast.com.co)



# FICHA TÉCNICA

# Rotoplast

**CÓDIGO**  
ECCL134

**PARTIDA ARANCELARIA**  
8421219000



<b>Código</b>	DYD-FR07
<b>Versión</b>	1
<b>Fecha actualización</b>	23/09/2014

<b>Nombre del producto:</b>	<b>Colores disponibles</b>
SISTEMA SÉPTICO INTEGRADO DE 17,500 LTS	Negro ●

Línea  Agua  Agro  Aseo  Vial  Otra

## DESCRIPCIÓN DEL PRODUCTO

Sistemas para tratamiento de aguas residuales diseñados para uso residencial, industrial e institucional. Los sistemas sépticos integrados son tanques cilíndricos horizontales con refuerzos internos, fabricados con polietileno lineal de alta resistencia al impacto, cuentan con divisiones internas que conforman un tanque séptico de dos cámaras y un filtro anaerobio de flujo ascendente (FAFA).

## INFORMACIÓN BÁSICA

Capacidad volumétrica (LTS)	Capacidad de carga (Kg)	Dimensiones (Cm)	Materiales	Proceso de fabricación
17,500	N/A	742 x 173 x 183	Polietileno Lineal	Rotomoldeo



## CERTIFICACIÓN Y GARANTÍA

Rotoplast certifica que este producto es fabricado con los más altos estándares de Calidad y es elaborado dando cumplimiento a todas las disposiciones de tipo legal que apliquen, acorde a los lineamientos del sistema de gestión de Calidad de ROTOPLAST, bajo la norma ISO 9001:2015 y que cuenta con **(10) años** de garantía siempre que el producto sea utilizado en las condiciones de uso recomendadas por el fabricante ROTOPLAST.

**\*NOTA:** Las reparaciones por servicio, tienen 6 meses de garantía

# LISTA DE ACCESORIOS

Pieza	Cantidad
Modulo exterior 2500 Lts	2
Modulo interior 2500 Lts	5
Tuerca plástica 5/16	28
Tornillo plástico 5/16" X Long. 3 1/2 "	28
Tapa modulo de 2500 Lts	7

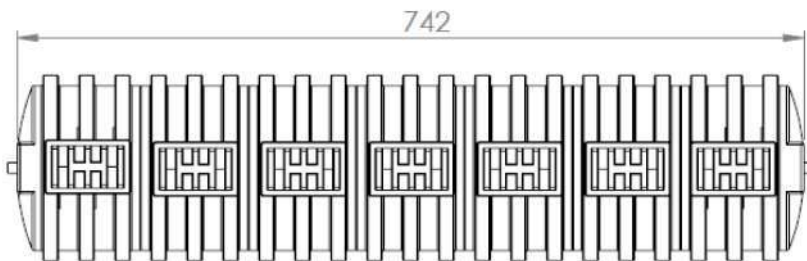

Unidades en cm  
Medidas aproximadas

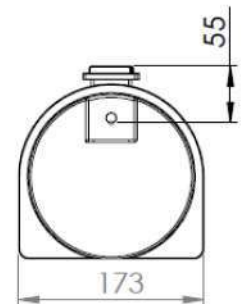

**Rotoplast**

**Sede Administrativa y Comercial**

Cra 42 N. 53-175 Autopista Sur / Itagüí - Colombia



**Planta Industrial**

Parque Industrial La Brizuela Km. 22 Autopista Medellín - Bogotá / Guarne - Colombia

PBX: (604) 448 1101 / Línea gratuita de atención al cliente: 018000420100

[www.rotoplast.com.co](http://www.rotoplast.com.co)

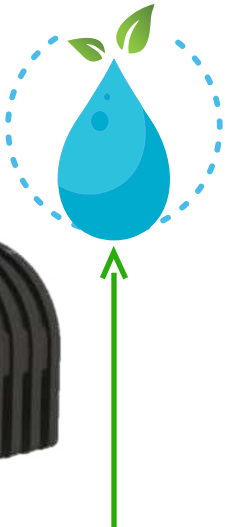

<b>CÓDIGO</b> ECCL119	<b>PARTIDA ARANCELARIA</b> 8421219000		<b>Código</b>	DYD-FR07			
			<b>Versión</b>	1			
			<b>Fecha actualización</b>	23/09/2014			
		<b>Nombre del producto:</b>	<b>Colores disponibles</b>				
		SISTEMA SÉPTICO INTEGRADO DE 20,000 LTS		Negro ●			
		<b>Línea</b>	<input checked="" type="checkbox"/> Agua	<input type="checkbox"/> Agro	<input type="checkbox"/> Aseo	<input type="checkbox"/> Vial	<input type="checkbox"/> Otra

## DESCRIPCIÓN DEL PRODUCTO

Sistemas para tratamiento de aguas residuales diseñados para uso residencial e institucional. Los sistemas sépticos integrados son tanques cilíndricos horizontales con refuerzos internos, fabricados con polietileno lineal de alta resistencia al impacto, cuentan con divisiones internas que conforman el tanque séptico y el filtro anaerobio de flujo ascendente (FAFA).

## INFORMACIÓN BÁSICA

Capacidad volumétrica (LTS)	Capacidad de carga (Kg)	Dimensiones (Cm)	Materiales	Proceso de fabricación
20,000	N/A	500 x 230 x 246	Polietileno Lineal	Rotomoldeo



## CERTIFICACIÓN Y GARANTÍA

Rotoplast certifica que este producto es fabricado con los más altos estándares de Calidad y es elaborado dando cumplimiento a todas las disposiciones de tipo legal que apliquen, acorde a los lineamientos del sistema de gestión de Calidad de ROTOPLAST, bajo la norma ISO 9001:2015 y que cuenta con **(10) años** de garantía siempre que el producto sea utilizado en las condiciones de uso recomendadas por el fabricante ROTOPLAST.

**\*NOTA:** Las reparaciones por servicio, tienen 6 meses de garantía



# LISTA DE ACCESORIOS

Pieza	Cantidad
Modulo exterior 5000 Lts	2
Modulo interior 5000 Lts	2
Tuerca plástica 5/16	16
Tornillo plástico 5/16" X Long. 3 1/2 "	16
Tapa modulo de 2500 Lts	4

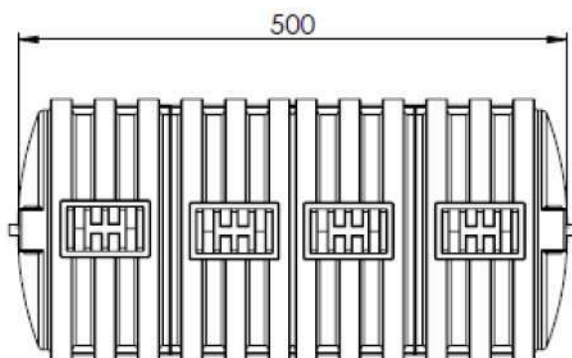

Unidades en cm  
Medidas aproximadas

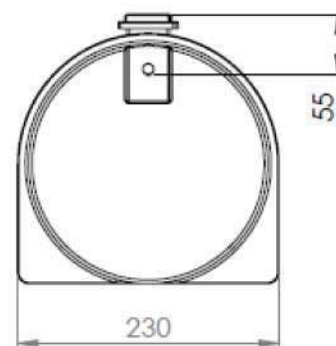
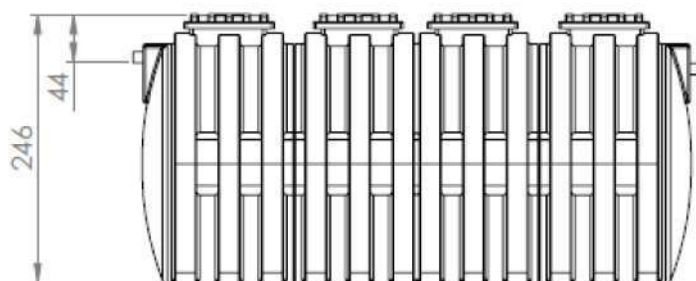

**Rotoplast**

**Sede Administrativa y Comercial**

Cra 42 N. 53-175 Autopista Sur / Itagüí - Colombia

**Planta Industrial**

Parque Industrial La Brizuela Km. 22 Autopista Medellín - Bogotá / Guarne - Colombia

PBX: (604) 448 1101 / Línea gratuita de atención al cliente: 018000420100

[www.rotoplast.com.co](http://www.rotoplast.com.co)





**CÓDIGO**  
ECCL156



<b>Código</b>	DYD-FR07
<b>Versión</b>	1
<b>Fecha actualización</b>	23/09/2014

<b>Nombre del producto:</b>	<b>Colores disponibles</b>
SISTEMA SÉPTICO INTEGRADO DE 25,000 LTS	Negro ●

Línea  Agua  Agro  Aseo  Vial  Otra

## DESCRIPCIÓN DEL PRODUCTO

Sistemas para tratamiento de aguas residuales diseñados para uso residencial, industrial e institucional. Los sistemas sépticos integrados son tanques cilíndricos horizontales con refuerzos internos, fabricados con polietileno lineal de alta resistencia al impacto, cuentan con divisiones internas que conforman un tanque séptico de dos cámaras y un filtro anaerobio de flujo ascendente (FAFA).

## INFORMACIÓN BÁSICA

Capacidad volumétrica (LTS)	Capacidad de carga (Kg)	Dimensiones (Cm)	Materiales	Proceso de fabricación
25,000	N/A	610 x 230 x 246	Polietileno Lineal	Rotomoldeo



## CERTIFICACIÓN Y GARANTÍA

Rotoplast certifica que este producto es fabricado con los más altos estándares de Calidad y es elaborado dando cumplimiento a todas las disposiciones de tipo legal que apliquen, acorde a los lineamientos del sistema de gestión de Calidad de ROTOPLAST, bajo la norma ISO 9001:2015 y que cuenta con **(10) años** de garantía siempre que el producto sea utilizado en las condiciones de uso recomendadas por el fabricante ROTOPLAST.

**\*NOTA:** Las reparaciones por servicio, tienen 6 meses de garantía

# LISTA DE ACCESORIOS

Pieza	Cantidad
Modulo exterior 5000 Lts	2
Modulo interior 5000 Lts	3
Tuerca plástica 5/16	20
Tornillo plástico 5/16" X Long. 3 1/2 "	20
Tapa modulo de 2500 Lts	5

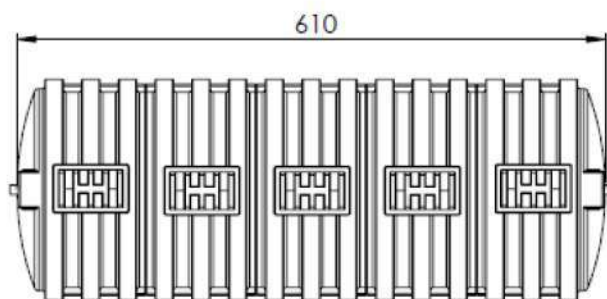

Unidades en cm  
Medidas aproximadas

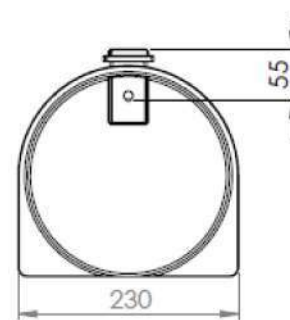
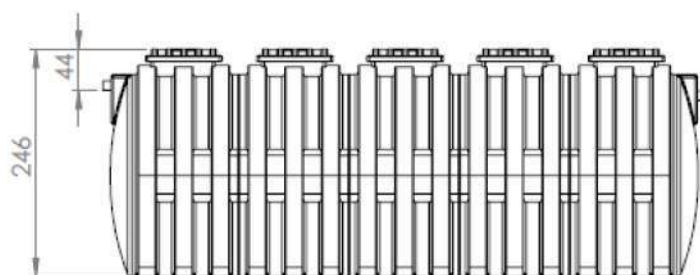

**Rotoplast**

**Sede Administrativa y Comercial**

Cra 42 N. 53-175 Autopista Sur / Itagüí - Colombia

**Planta Industrial**

Parque Industrial La Brizuela Km. 22 Autopista Medellín - Bogotá / Guarne - Colombia

PBX: (604) 448 1101 / Línea gratuita de atención al cliente: 018000420100

[www.rotoplast.com.co](http://www.rotoplast.com.co)



# FICHA TÉCNICA

# Rotoplast

**CÓDIGO**  
ECCL114

**PARTIDA**  
**ARANCELARIA**  
8421219000



<b>Código</b>	DYD-FR07
<b>Versión</b>	1
<b>Fecha actualización</b>	23/09/2014

<b>Nombre del producto:</b>	<b>Colores disponibles</b>
-----------------------------	----------------------------

SISTEMA SÉPTICO  
INTEGRADO DE  
30,000 LTS

Negro ●

Línea  Agua  Agro  Aseo  Vial  Otra

## DESCRIPCIÓN DEL PRODUCTO

Sistemas para tratamiento de aguas residuales diseñados para uso residencial e institucional. Los sistemas sépticos integrados son tanques cilíndricos horizontales con refuerzos internos, fabricados con polietileno lineal de alta resistencia al impacto, cuentan con divisiones internas que conforman el tanque séptico y el filtro anaerobio de flujo ascendente (FAFA).

## INFORMACIÓN BÁSICA

Capacidad volumétrica (LTS)	Capacidad de carga (Kg)	Dimensiones (Cm)	Materiales	Proceso de fabricación
30,000	N/A	724 x 230 x 246	Polietileno Lineal	Rotomoldeo



## CERTIFICACIÓN Y GARANTÍA

Rotoplast certifica que este producto es fabricado con los más altos estándares de Calidad y es elaborado dando cumplimiento a todas las disposiciones de tipo legal que apliquen, acorde a los lineamientos del sistema de gestión de Calidad de ROTOPLAST, bajo la norma ISO 9001:2015 y que cuenta con **(10) años** de garantía siempre que el producto sea utilizado en las condiciones de uso recomendadas por el fabricante ROTOPLAST.

**\*NOTA:** Las reparaciones por servicio, tienen 6 meses de garantía

# LISTA DE ACCESORIOS

Pieza	Cantidad
Modulo exterior 5000 Lts	2
Modulo interior 5000 Lts	4
Tuerca plástica 5/16	24
Tornillo plástico 5/16" X Long. 3 1/2 "	24
Tapa modulo de 2500 Lts	6

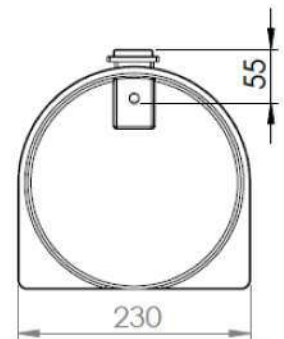
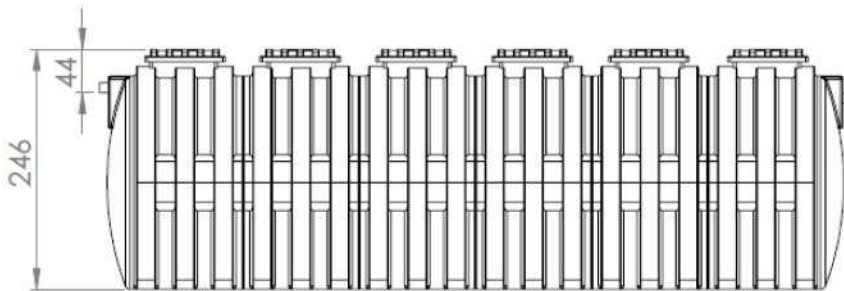
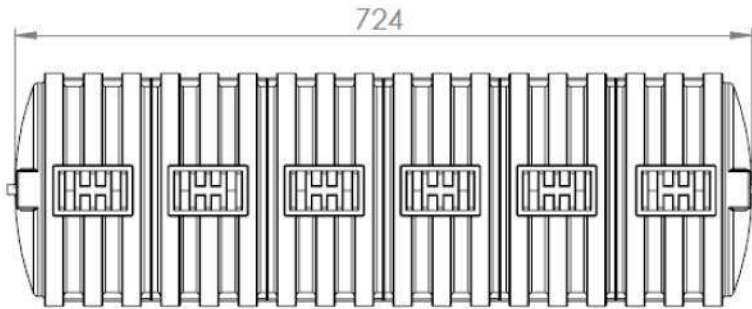

Unidades en cm - Medidas aproximadas

**Rotoplast**

**Sede Administrativa y Comercial**

Cra 42 N. 53-175 Autopista Sur / Itagüí - Colombia

**Planta Industrial**

Parque Industrial La Brizuela Km. 22 Autopista Medellín - Bogotá / Guarne - Colombia

PBX: (604) 448 1101 / Línea gratuita de atención al cliente: 018000420100

[www.rotoplast.com.co](http://www.rotoplast.com.co)



# FICHA TÉCNICA

# Rotoplast

**CÓDIGO**  
ECCL157

**PARTIDA ARANCELARIA**  
8421219000



<b>Código</b>	DYD-FR07
<b>Versión</b>	1
<b>Fecha actualización</b>	23/09/2014

<b>Nombre del producto:</b>	<b>Colores disponibles</b>
-----------------------------	----------------------------

SISTEMA SÉPTICO INTEGRADO DE 35,000 LTS

Negro ●

Línea  Agua  Agro  Aseo  Vial  Otra

## DESCRIPCIÓN DEL PRODUCTO

Sistemas para tratamiento de aguas residuales diseñados para uso residencial, industrial e institucional. Los sistemas sépticos integrados son tanques cilíndricos horizontales con refuerzos internos, fabricados con polietileno lineal de alta resistencia al impacto, cuentan con divisiones internas que conforman un tanque séptico de dos cámaras y un filtro anaerobio de flujo ascendente (FAFA).

## INFORMACIÓN BÁSICA

Capacidad volumétrica (LTS)	Capacidad de carga (Kg)	Dimensiones (Cm)	Materiales	Proceso de fabricación
35,000	N/A	838 x 230 x 246	Polietileno Lineal	Rotomoldeo



## CERTIFICACIÓN Y GARANTÍA

Rotoplast certifica que este producto es fabricado con los más altos estándares de Calidad y es elaborado dando cumplimiento a todas las disposiciones de tipo legal que apliquen, acorde a los lineamientos del sistema de gestión de Calidad de ROTOPLAST, bajo la norma ISO 9001:2015 y que cuenta con **(10) años** de garantía siempre que el producto sea utilizado en las condiciones de uso recomendadas por el fabricante ROTOPLAST.

**\*NOTA:** Las reparaciones por servicio, tienen 6 meses de garantía

# LISTA DE ACCESORIOS

Pieza	Cantidad
Modulo exterior 5000 Lts	2
Modulo interior 5000 Lts	5
Tuerca plástica 5/16	28
Tornillo plástico 5/16" X Long. 3 1/2 "	28
Tapa modulo de 2500 Lts	7

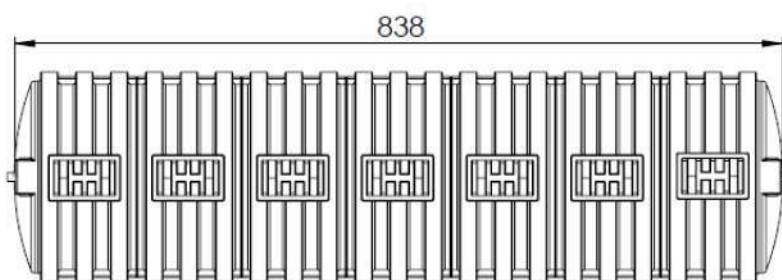

Unidades en cm  
Medidas aproximadas

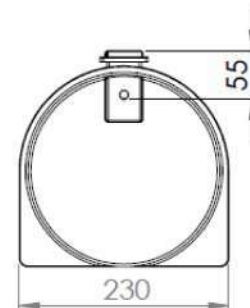
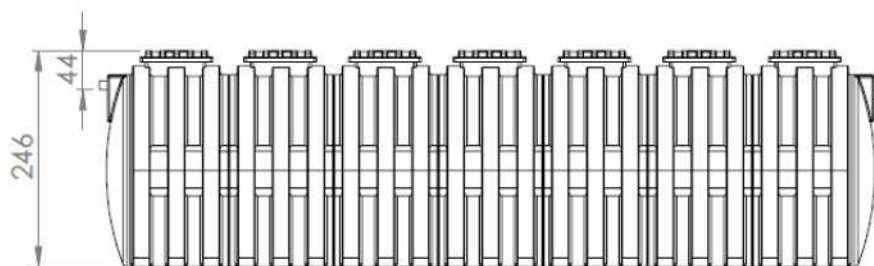

**Rotoplast**

**Sede Administrativa y Comercial**

Cra 42 N. 53-175 Autopista Sur / Itagüí - Colombia

**Planta Industrial**

Parque Industrial La Brizuela Km. 22 Autopista Medellín - Bogotá / Guarne - Colombia

PBX: (604) 448 1101 / Línea gratuita de atención al cliente: 018000420100

[www.rotoplast.com.co](http://www.rotoplast.com.co)



# FICHA TÉCNICA

# Rotoplast

**CÓDIGO**  
ECCL113

**PARTIDA**  
ARANCELARIA  
8421219000

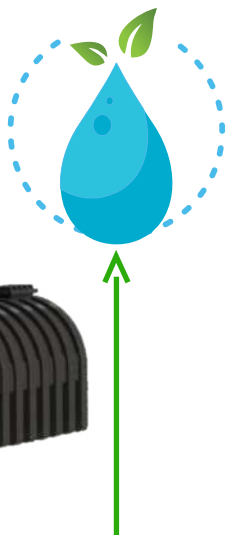

<b>Código</b>	DYD-FR07
<b>Versión</b>	1
<b>Fecha actualización</b>	23/09/2014

<b>Nombre del producto:</b>	<b>Colores disponibles</b>
SISTEMA SÉPTICO INTEGRADO DE 40,000 LTS	Negro ●

Línea  Agua  Agro  Aseo  Vial  Otra

## DESCRIPCIÓN DEL PRODUCTO

Sistemas para tratamiento de aguas residuales diseñados para uso residencial e institucional. Los sistemas sépticos integrados son tanques cilíndricos horizontales con refuerzos internos, fabricados con polietileno lineal de alta resistencia al impacto, cuentan con divisiones internas que conforman el tanque séptico y el filtro anaerobio de flujo ascendente (FAFA).

## INFORMACIÓN BÁSICA

Capacidad volumétrica (LTS)	Capacidad de carga (Kg)	Dimensiones (Cm)	Materiales	Proceso de fabricación
40,000	N/A	952 x 230 x 246	Polietileno Lineal	Rotomoldeo



## CERTIFICACIÓN Y GARANTÍA

Rotoplast certifica que este producto es fabricado con los más altos estándares de Calidad y es elaborado dando cumplimiento a todas las disposiciones de tipo legal que apliquen, acorde a los lineamientos del sistema de gestión de Calidad de ROTOPLAST, bajo la norma ISO 9001:2015 y que cuenta con **(10) años** de garantía siempre que el producto sea utilizado en las condiciones de uso recomendadas por el fabricante ROTOPLAST.

**\*NOTA:** Las reparaciones por servicio, tienen 6 meses de garantía



# LISTA DE ACCESORIOS

Pieza	Cantidad
Modulo exterior 5000 Lts	2
Modulo interior 5000 Lts	6
Tuerca plástica 5/16	32
Tornillo plástico 5/16" X Long. 3 1/2 "	32
Tapa modulo de 2500 Lts	8

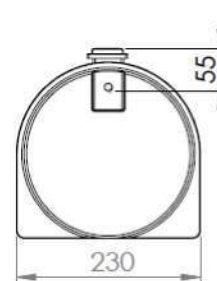
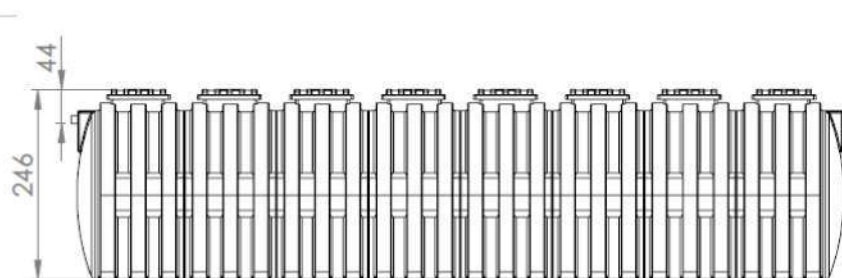
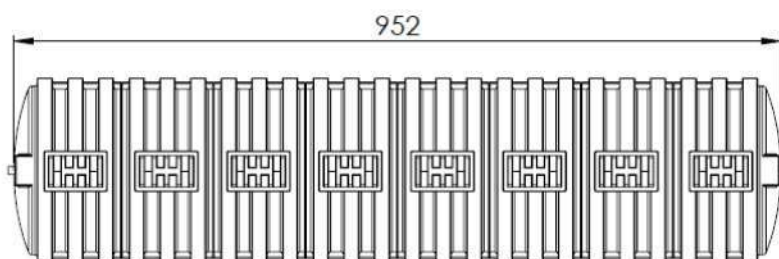

Unidades en cm - Medidas aproximadas

## Rotoplast

Sede Administrativa y Comercial

Cra 42 N. 53-175 Autopista Sur / Itagüí - Colombia

Planta Industrial

Parque Industrial La Brizuela Km. 22 Autopista Medellín - Bogotá / Guarne - Colombia

PBX: (604) 448 1101 / Línea gratuita de atención al cliente: 018000420100

[www.rotoplast.com.co](http://www.rotoplast.com.co)





# FICHA TÉCNICA

# Rotoplast

**CÓDIGO**  
ECCL158

**PARTIDA ARANCELARIA**  
8421219000



<b>Código</b>	DYD-FR07
<b>Versión</b>	1
<b>Fecha actualización</b>	23/09/2014

<b>Nombre del producto:</b>	<b>Colores disponibles</b>
SISTEMA SÉPTICO INTEGRADO DE 45,000 LTS	Negro ●

Línea  Agua  Agro  Aseo  Vial  Otra

## DESCRIPCIÓN DEL PRODUCTO

Sistemas para tratamiento de aguas residuales diseñados para uso residencial, industrial e institucional. Los sistemas sépticos integrados son tanques cilíndricos horizontales con refuerzos internos, fabricados con polietileno lineal de alta resistencia al impacto, cuentan con divisiones internas que conforman un tanque séptico de dos cámaras y un filtro anaerobio de flujo ascendente (FAFA).

## INFORMACIÓN BÁSICA

Capacidad volumétrica (LTS)	Capacidad de carga (Kg)	Dimensiones (Cm)	Materiales	Proceso de fabricación
45,000	N/A	1066 x 230 x 246	Polietileno Lineal	Rotomoldeo



## CERTIFICACIÓN Y GARANTÍA

Rotoplast certifica que este producto es fabricado con los más altos estándares de Calidad y es elaborado dando cumplimiento a todas las disposiciones de tipo legal que apliquen, acorde a los lineamientos del sistema de gestión de Calidad de ROTOPLAST, bajo la norma ISO 9001:2015 y que cuenta con **(10) años** de garantía siempre que el producto sea utilizado en las condiciones de uso recomendadas por el fabricante ROTOPLAST.

**\*NOTA:** Las reparaciones por servicio, tienen 6 meses de garantía

# LISTA DE ACCESORIOS

Pieza	Cantidad
Modulo exterior 5000 Lts	2
Modulo interior 5000 Lts	7
Tuerca plástica 5/16	36
Tornillo plástico 5/16" X Long. 3 1/2 "	36
Tapa modulo de 2500 Lts	9

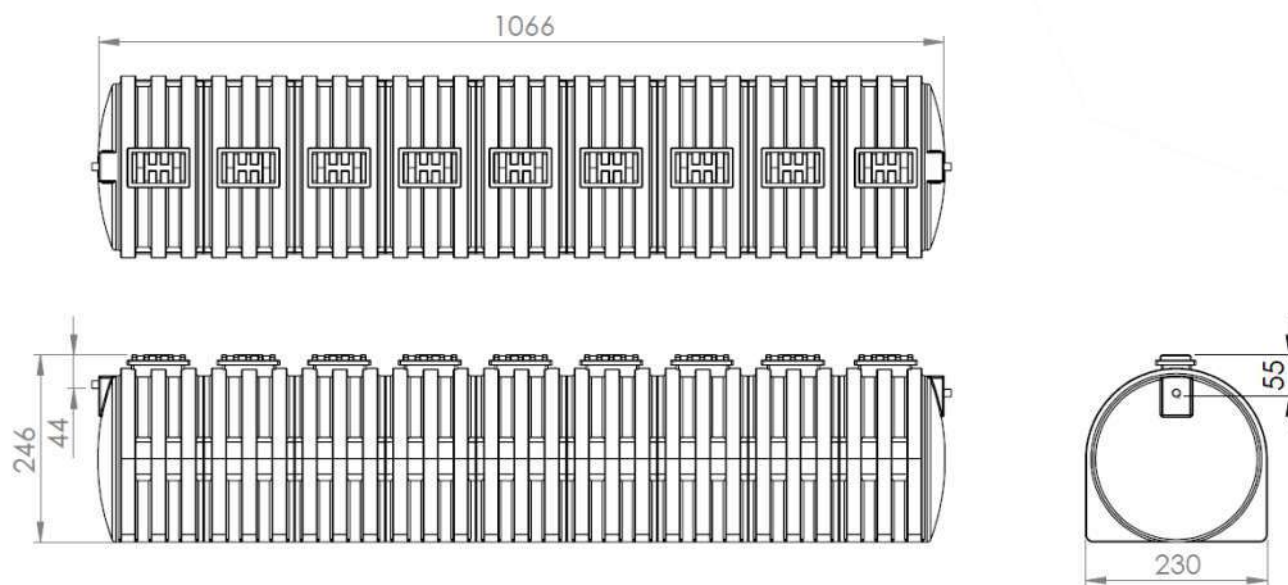

Unidades en cm - Medidas aproximadas

**Rotoplast**

**Sede Administrativa y Comercial**

Cra 42 N. 53-175 Autopista Sur / Itagüí - Colombia

**Planta Industrial**

Parque Industrial La Brizuela Km. 22 Autopista Medellín - Bogotá / Guarne - Colombia

PBX: (604) 448 1101 / Línea gratuita de atención al cliente: 018000420100

[www.rotoplast.com.co](http://www.rotoplast.com.co)



**CÓDIGO**  
ECCL120

**PARTIDA ARANCELARIA**  
8421219000



<b>Código</b>	DYD-FR07
<b>Versión</b>	1
<b>Fecha actualización</b>	23/09/2014

<b>Nombre del producto:</b>	<b>Colores disponibles</b>
SISTEMA SÉPTICO INTEGRADO DE 50,000 LTS	Negro ●

Línea  Agua  Agro  Aseo  Vial  Otra

## DESCRIPCIÓN DEL PRODUCTO

Sistemas para tratamiento de aguas residuales diseñados para uso residencial e institucional. Los sistemas sépticos integrados son tanques cilíndricos horizontales con refuerzos internos, fabricados con polietileno lineal de alta resistencia al impacto, cuentan con divisiones internas que conforman el tanque séptico y el filtro anaerobio de flujo ascendente (FAFA).

## INFORMACIÓN BÁSICA

Capacidad volumétrica (LTS)	Capacidad de carga (Kg)	Dimensiones (Cm)	Materiales	Proceso de fabricación
50,000	N/A	1180 x 230 x 246	Polietileno Lineal	Rotomoldeo



## CERTIFICACIÓN Y GARANTÍA

Rotoplast certifica que este producto es fabricado con los más altos estándares de Calidad y es elaborado dando cumplimiento a todas las disposiciones de tipo legal que apliquen, acorde a los lineamientos del sistema de gestión de Calidad de ROTOPLAST, bajo la norma ISO 9001:2015 y que cuenta con **(10) años** de garantía siempre que el producto sea utilizado en las condiciones de uso recomendadas por el fabricante ROTOPLAST.

**\*NOTA:** Las reparaciones por servicio, tienen 6 meses de garantía

# LISTA DE ACCESORIOS

Pieza	Cantidad
Modulo exterior 5000 Lts	2
Modulo interior 5000 Lts	8
Tuerca plástica 5/16	40
Tornillo plástico 5/16" X Long. 3 1/2 "	40
Tapa modulo de 2500 Lts	10

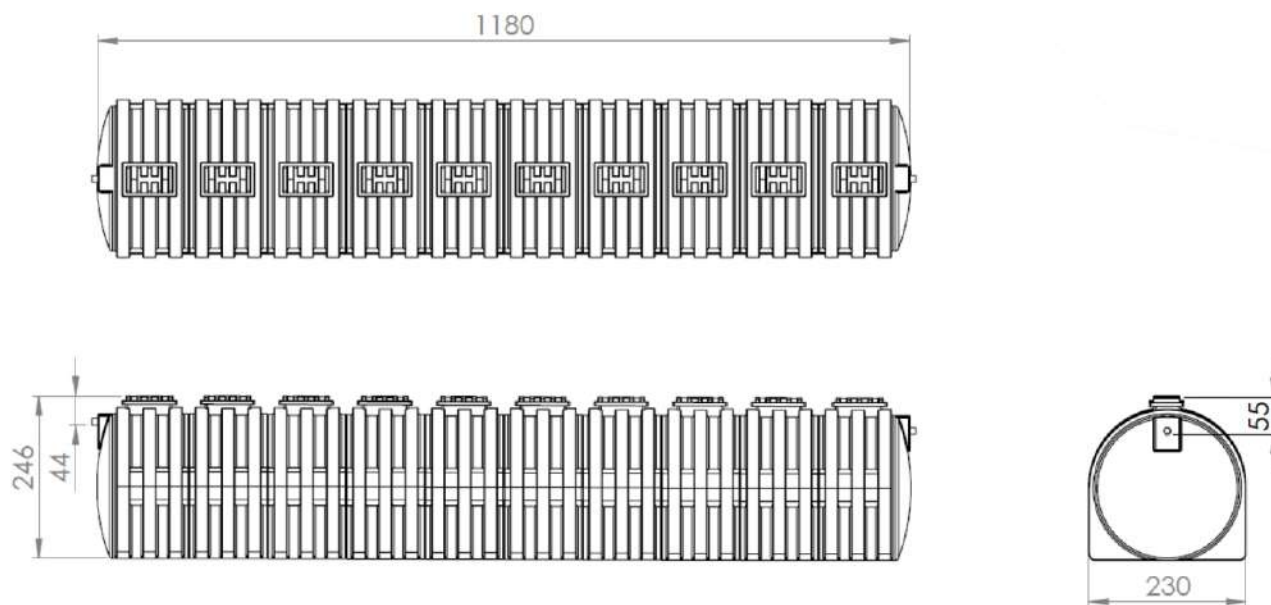

Unidades en cm - Medidas aproximadas

## Rotoplast

Sede Administrativa y Comercial

Cra 42 N. 53-175 Autopista Sur / Itagüí - Colombia

Planta Industrial

Parque Industrial La Brizuela Km. 22 Autopista Medellín - Bogotá / Guarne - Colombia

PBX: (604) 448 1101 / Línea gratuita de atención al cliente: 018000420100

[www.rotoplast.com.co](http://www.rotoplast.com.co)

